

Shark®

Purificator de aer

HP300



GHID DE UTILIZARE

INSTRUCȚIUNI IMPORTANTE PENTRU SIGURANȚĂ DOAR PENTRU UZ CASNIC

⚠ AVERTISMENT

PENTRU A REDUCE RISCUL DE INCENDIU, ELECTROCUTARE SAU VĂTĂMARE CORPORALĂ:

AVERTISMENTE CU CARACTER GENERAL

- NU** utilizați aparatul în cazul în care cablul sau ștecherul este deteriorat. Consultați autoritatea locală responsabilă de gestionare a deșeurilor pentru informații referitoare la opțiunile de reciclare și/sau eliminare disponibile.
- NU** trageți cablul pe sub covor. **NU** acoperiți cablul cu carpete, preșuri sau materiale similare. **NU** trageți cablul pe sub mobilă sau aparate electrocasnice. Țineți cablul departe de zonele cu trafic intens, unde există risc de împiedicare de acesta.
- În cazul în care cablul de alimentare este deteriorat, trebuie să fie înlocuit de producător, de agentul său de service sau de persoane cu calificare similară, din motive de siguranță.
- Aparatul trebuie să fie așezat numai pe suprafețe plane și uscate.
- Aparatul nu este prevăzut pentru utilizarea de către persoane (inclusiv copiii) cu capacitate fizică, senzorială sau mentală redusă sau lipsite de experiență și cunoștințe, cu excepția cazului în care sunt supravegheate sau au fost instruite să utilizeze aparatul de către o persoană responsabilă pentru siguranța lor.
- Copiii ar trebui să fie supravegheați pentru a vă asigura că **NU** se joacă cu aparatul.
- Curățarea și întreținerea nu trebuie efectuate de către copii fără supraveghere.
- Înainte de curățare sau alte operații de întreținere, aparatul trebuie deconectat de la priză.
- NU** manevrați ștecherul sau aparatul cu mâinile ude.
- NU** utilizați aparatul fără filtre.
- Utilizați numai filtre și accesorii marca Shark®.
- NU** deteriorați cablul de alimentare:
 - NU** trageți sau transportați aparatul trăgând de cablu și nu utilizați cablul ca mâner.
 - NU** deconectați ștecherul trăgând de cablul de alimentare. Prindeți de ștecher, nu de cablul de alimentare.
 - NU** așezați aparatul pe cablul de alimentare, nu prindeți cablul la ușă, nu trageți cablul în jurul unor colțuri ascuțite și nu lăsați cablul lângă suprafețe încălzite.
- NU** utilizați aparatul dacă un orificiu este blocat; îndepărtați praful, scamele, firele de păr și orice ar putea reduce fluxul de aer.
- NU** utilizați aparatul dacă fluxul de aer este restricționat. În cazul în care căile de aer se blochează, opriți aparatul și deconectați-l de la priză. Îndepărtați toate obstacolele înainte de a conecta din nou aparatul la priză și a-l reporni.
- NU** utilizați aparatul dacă nu funcționează corect sau a fost scăpat, deteriorat, lăsat în aer liber sau scăpat în apă.
- NU** așezați aparatul pe suprafețe instabile, cum ar fi scaune sau mese.
- NU** utilizați aparatul în zonele următoare:
 - Suprafețe ude sau umede
 - Zone exterioare
 - Spații închise care pot conține vapori sau fumuri cu efect exploziv sau toxic (combustibil pentru brichete, benzină, kerosen, vopsea, diluanți de vopsea, substanțe anti-molii sau praf inflamabil)
- Opriți toate comenzile înainte de a conecta sau deconecta aparatul.
- Deconectați aparatul de la priză când nu este utilizat și înainte de orice operație de întreținere generală sau de curățare. Pentru întreținerea filtrelor de praf cu plasă, consultați secțiunea dedicată întreținerii filtrelor de praf cu plasă.
- Spălați manual exteriorul/din plastic dur/piese care nu sunt electronice numai cu o cârpă umedă. Nu scufundați aparatul în lichid. Curățarea cu substanțe chimice ar putea deteriora aparatul.
- Asigurați-vă că filtrele sunt la locul lor după operațiile de întreținere de rutină.

TEHNOLOGIE DE ELIMINARE A MIROSURILOR NEPLĂCUTE

- Respectați următoarele instrucțiuni când interacționați cu cartușul prevăzut cu tehnologie de eliminare a mirosurilor neplăcute.
 - NU** încercați să dezamblați cartușul prevăzut cu tehnologie de eliminare a mirosurilor neplăcute.
 - Evitați contactul direct cu difuzorul de parfum din cartuș.
 - NU** inhalați direct parfumul provenit de la cartușul prevăzut cu tehnologie de eliminare a mirosurilor neplăcute.
 - Păstrați departe de copii și animale de companie.
 - Păstrați departe de căldură, scânteii și flacără deschisă.
 - NU** expuneți la lumina directă a soarelui.
 - Evitați contactul cu țesături și suprafețe finisate.

CARTUȘ CU PARFUM - MĂSURI DE PRIM AJUTOR

- Contactul cu ochii: Scoateți lentilele de contact, după caz. Clătiți continuu ochii cu apă, timp de mai multe minute
- Contactul cu pielea: Spălați-vă bine mâinile după manipulare. În cazul în care apar iritații sau erupție cutanată, consultați medicul.
- Inhalare: Mutați persoana la aer curat dacă prezintă simptome respiratorii. Dacă simptomele persistă, consultați medicul.
- Ingestie: **NU** induceți voma. Consultați medicul.

- Eliminați bateriile în mod corespunzător. Nu lăsați niciodată bateriile la îndemâna copiilor. Chiar și bateriile uzate pot provoca vătămări corporale.

⚠ AVERTISMENT: Pericol de arsură chimică. Nu lăsați bateriile la îndemâna copiilor.

Acest produs conține o baterie de tip „nasture”/„monedă” cu litiu. În cazul în care o baterie de tip „nasture”/„monedă” cu litiu nouă sau uzată este înghițită sau pătrunde în organism, aceasta poate provoca arsuri interne severe și poate duce la moarte în doar 2 ore. Țineți compartimentul pentru baterii închis complet și deschideți-l doar când schimbați bateriile. Dacă compartimentul pentru baterii nu se închide corect, nu mai utilizați produsul, scoateți bateriile și nu le lăsați la îndemâna copiilor.

În cazul în care credeți că o baterie ar fi putut fi înghițită sau introdusă în orice parte a corpului, consultați imediat un medic.

PĂSTRAȚI ACESTE INSTRUCȚIUNI

PANOU DE COMANDĂ

Purificatorul de aer este prevăzut cu un panou de comandă în partea superioară și cu ecran de afișare în partea frontală.

PANOU DE COMANDĂ ÎN PARTEA SUPERIOARĂ







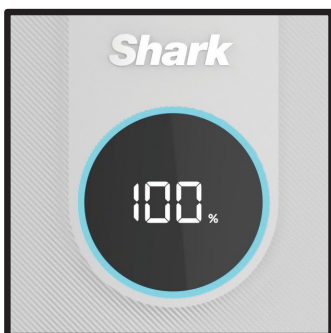



ECRAN FRONTAL

Afișează starea curentă a calității aerului pe baza modului de informații privind calitatea aerului selectat pe panoul de comandă din partea superioară.



BUTOANELE PANOUUI DE COMANDĂ DIN PARTEA SUPERIOARĂ



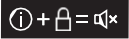

-  **Pornire/oprire:** Apăsați pe buton pentru a porni sau opri aparatul.
-  **Modul Auto:** Apăsați pe buton pentru a porni modul Auto. În această stare, viteza ventilatorului se ajustează automat pe baza valorilor măsurate în timp real ale purificării aerului. Pe măsură ce purificarea aerului se îmbunătățește, viteza ventilatorului se va reduce. În cazul în care se înrăutățește, viteza ventilatorului va crește. Lăsați aparatul să funcționeze în modul Auto pentru durată și performanță optime ale filtrului. Lăsați aparatul să funcționeze în modul Auto pentru durată și performanță optime ale filtrului.
-  **Viteza ventilatorului:** Permite reglarea vitezei ventilatorului. Selectați una dintre cele 5 setări: 1 Silențios, 2 Nivel redus, 3 Nivel mediu, 4 Nivel înalt, 5 Nivel maxim. Selectați utilizând săgețile de pe panoul de comandă. Notă: Dacă viteza ventilatorului se modifică manual, modul Auto va fi dezactivat. Pentru recomandări și mai multe informații, consultați secțiunea Optimizarea vitezei ventilatorului.
-  **Informații despre calitatea aerului:** Apăsați pentru a comuta între opțiunile de afișare a purificării aerului. Consultați Setările pentru informații despre calitatea aerului pentru informații suplimentare.
-  **Temporizator** pentru închidere: Fixați numărul de ore de funcționare a purificatorului de aer înainte de a se opri automat. Temporizatorul se poate fixa între 1 și 12 ore.
-  **Luminozitate:** Reglați luminozitatea ecranului frontal și a panoului de comandă din partea superioară. Comutați între 3 opțiuni: luminozitate maximă, medie sau redusă. În modul de luminozitate maximă, purificatorul de aer va continua să funcționeze cu LED-ul stins, ceea ce este perfect pe timpul nopții.
-  **Durata de viață a filtrelor:** Apăsați pentru a afișa durata de viață rămasă a filtrelor de praf cu plasă înainte de a fi necesare operații de întreținere suplimentare. Când durata de viață a filtrelor de praf ajunge la 0%, pictograma filtru va clipi pentru a indica că trebuie să se verifice acumularea de praf în filtrele de praf cu plasă. Consultați secțiunea Întreținerea filtrelor de praf cu plasă pentru mai multe informații.
-  **Blocare pentru copii:** Apăsați timp de două secunde pentru a bloca butoanele panoului de comandă din partea superioară. Pentru a le debloca, apăsați din nou timp de două secunde.

Recomandări și sfaturi:

-  **Optimizați performanța în modul Eco:** Dacă starea de purificare a aerului 100% este atinsă timp de 5 minute în modul Auto, purificatorul de aer va intra în modul Eco. Durata de viață a filtrelor aparatului dvs. va fi optimizată.
-  **Dezactivarea semnalelor sonore:** Pentru a dezactiva sunetele de notificare, apăsați pe butoanele de informații despre calitatea aerului și de blocare pentru copii simultan timp de două secunde. Pentru a le reactiva, apăsați lung din nou pe ambele butoane.

SETĂRI PENTRU INFORMAȚII DESPRE CALITATEA AERULUI

Senzorul încorporat detectează calitatea aerului pentru a vă oferi informații în timp real. Utilizați butonul pentru informații despre calitatea aerului  pentru a comuta între opțiunile de afișare a stării aerului.

INFORMAȚII	ECRAN FRONTAL	VALOARE MĂSURATĂ ÎN TIMP REAL
STARE %		Afișează indicele de calitate a aerului: • Calitate nesatisfăcătoare: 0%-69% • Calitate medie: 70%-84% • Calitate bună: 85%-100% STARE % utilizează standarde de purificare a aerului cu privire la particule fine (PM) stabilite de EPA (Agenția pentru Protecția Mediului din Statele Unite) pentru a calcula indicele de calitate.
DIMENSIUNILE PARTICULELOR		Valoarea PM („particulate matter” - particule fine) reprezintă cantitatea de particule fine din aer, măsurată în micrograme (µg) pe metru cub. Purificatorul dvs. de aer măsoară trei dimensiuni de particule fine, PM1, PM2,5 și PM10.
PM1		Afișează numărul de particule fine de dimensiunea PM1 din aer, inclusiv alergeni ultra-fini.
PM2.5		Afișează numărul de particule fine de dimensiunea PM2.5 din aer, inclusiv fum.
PM10		Afișează numărul de particule fine de dimensiunea PM10 din aer, inclusiv praf și polen.

ÎNȚELEGEREA CALITĂȚII AERULUI

Inelele de pe ecranul frontal își vor schimba culoarea pe măsură ce calitatea aerului se modifică, permițându-vă să monitorizați cu ușurință purificarea chiar și atunci când purificatorul de aer este în cealaltă parte a camerei.



Un inel albastru indică o calitate bună a aerului, cu o concentrație redusă de particule.

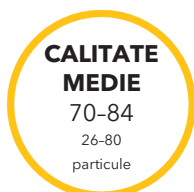

Un inel portocaliu indică o calitate medie a aerului, cu o concentrație moderată de particule. Pentru rezultate mai bune, creșteți viteza ventilatorului sau selectați modul Auto.



Un inel roșu indică o calitate necorespunzătoare a aerului, cu o concentrație mare de particule. Pentru rezultate mai bune, creșteți viteza ventilatorului sau selectați modul Auto.

Notă: Senzorul de calitate a aerului utilizează o numărare cumulativă de particule de toate dimensiunile pentru a stabili calitatea aerului.

OPTIMIZAREA VITEZEI VENTILATORULUI

Purificatorul de aer este echipat cu 5 reglaje de viteză a ventilatorului. Reglați viteza ventilatorului pentru a vă optimiza performanța de curățare.

ECRAN	VITEZĂ	UTILIZARE OPTIMĂ
		AUTO
	1-2	Funcționare silențioasă
	3-4	Reducerea mirosurilor neplăcute.
	5 (MAX)	Nivel maxim de purificare și captare a resturilor.

GHID DE DEPANARE ȘI ÎNTREBĂRI FRECVENTE

Produsul	Care sunt setările recomandate?	Vă recomandăm să utilizați acest purificator de aer în modul Auto. Modul Auto utilizează senzorul de particule al purificatorului de aer pentru a regla automat viteza ventilatorului. Vitezele mai mari ale ventilatorului sunt cele mai eficiente pentru a reduce mirosurile neplăcute și a capta resturile.
	Unde ar trebui să instalez purificatorul de aer?	Vă recomandăm să instalați purificatorul de aer în cea mai folosită cameră din casa dvs. Acest lucru permite eliminarea din aer a poluanților și mirosuri neplăcute pe măsura generării acestora.
	Ce este modul Eco?	Dacă starea 100% este atinsă timp de 5 minute în modul Auto, purificatorul de aer va intra în modul Eco. Ventilatorul se va opri până când se detectează un număr semnificativ de particule, optimizând durata de viață a filtrului HEPA.
	Pot dezactiva sunetele emise de purificatorul de aer, astfel încât să nu emită niciun semnal sonor când apăs pe butoane?	Pentru a dezactiva sunetele de notificare, apăsați pe butoanele de informații despre calitatea aerului ⓘ și de blocare pentru copii ⏏ simultan timp de două secunde. Pentru a reactiva sunetele, apăsați pe ambele butoane din nou timp de 2 secunde.
	De ce nu funcționează butoanele de pe panoul de comandă din partea superioară?	Este posibil să se fi activat blocarea pentru copii. Apăsați pe butonul de blocare pentru copii ⏏ timp de două secunde pentru a activa sau dezactiva această setare.
Calitatea aerului	De ce calitatea aerului este întotdeauna la 100%?	Dacă purificatorul de aer afișează un inel albastru, calitatea aerului este bună. Cu toate acestea, calitatea aerului va fluctua pe măsură ce se introduc poluanți în casa dvs. Activități precum fumatul, gătitul, ștergerea prafului sau pulverizarea cu produse de curățare (printre altele) pot adăuga poluanți în aer. Tehnologia noastră Clean Sense IQ urmărește această fluctuație în timp real și se adaptează pe măsură ce detectează particule. Pentru a stabili dacă senzorul funcționează corect, pulverizați o cantitate mică de parfum sau produs de curățare de tip aerosol lângă senzorul amplasat pe spatele purificatorului de aer. Vizitați shark-romania.ro pentru mai multe informații.
	De ce calitatea aerului nu atinge niciodată valoarea de 100%?	În cazul în care calitatea aerului nu atinge niciodată valoarea de 100%, asigurați-vă că filtrul HEPA este instalat corect și că ambalajul original din material plastic a fost îndepărtat. Activități precum fumatul, arderea de lumânări, funcționarea unui umidificator, deschiderea de ferestre și gătitul (printre altele) pot adăuga mai mulți poluanți în aer. Asigurați-vă că vă supravegheați mediul și eliminați orice ar putea cauza calitatea scăzută a aerului. În plus, vă recomandăm să opriți aparatul și să îl deconectați. După aceea, localizați senzorul de stare a aerului de pe partea din spate a purificatorului de aer și utilizați un furtun de aspirator manual cu atașament pentru a curăța zona din jurul senzorului de stare a aerului.
Filtru de praf cu plasă	De ce sunt montate aceste filtre pe ambele părți ale purificatorului de aer?	Aceste filtre de praf cu plasă ușor de curățat captează resturile mari, cum ar fi părul, praful și camele, pentru a proteja filtrul HEPA cu 3 straturi. Aceste filtre de praf cu plasă necesită întreținere doar atunci când acest lucru este indicat pe ecranul frontal. Consultați secțiunea Întreținerea filtrelor de praf cu plasă pentru mai multe informații.
	De unde știu când să curăț aceste 2 filtre?	Când filtrele de praf cu plasă necesită întreținere, ecranul frontal va afișa un inel roșu care se aprinde intermitent împreună cu textul „check dust filters” (verificați filtrele de praf). Consultați secțiunea Întreținerea filtrelor de praf cu plasă pentru mai multe informații.
Filtru HEPA	Pot spăla filtrul HEPA?	Nu, filtrul HEPA nu este lavabil. Evitați contactul filtrului cu apa.

Departamentul Servicii pentru clienți
Pentru asistență suplimentară, apăsați 031 9965.

Notă: Tehnologia de eliminare a mirosurilor neplăcute nu este disponibilă cu toate produsele din seria Shark HP300.

Verificarea filtrelor de praf cu plasă:

Când filtrele de praf cu plasă necesită întreținere, ecranul frontal va avea aspectul următor, cu un inel roșu care se aprinde intermitent:



Curățarea filtrelor de praf cu plasă:

Când mesajul „Check Dust Filters” (Verificați filtrele de praf) apare pe ecranul frontal, scoateți filtrele de praf și verificați prezența resturilor. Dacă necesită operații de întreținere, asigurați-vă că **PURIFICATORUL DE AER ESTE CONECTAT LA PRIZĂ** și este pornit și efectuați următorii pași:



1. LOCALIZAȚI ȘI SCOATEȚI FILTRELE DE PRAF CU PLASĂ

Glisați ușor în sus filtrele pentru a le scoate. Verificați dacă există acumulări de praf și resturi pe grile.

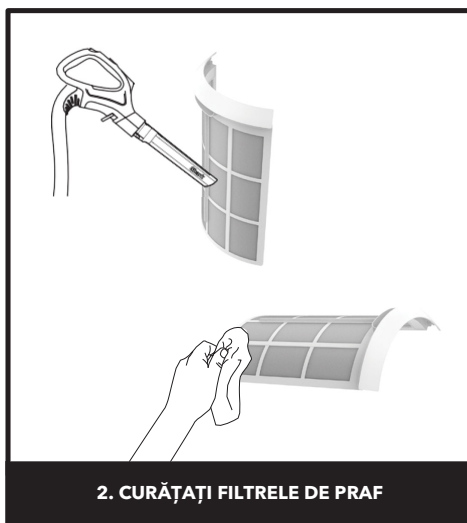

2. CURĂȚAȚI FILTRELE DE PRAF

Utilizați un **aspirator** la putere redusă cu o perie moale SAU o **cârpă/un prosop** pentru a îndepărta resturile de pe grile. **NU utilizați produse de curățare chimice abrazive.**



3. CURĂȚARE SUPPLEMENTARĂ (NU ESTE OBLIGATORIE)

Dacă este necesară o curățare suplimentară, opriți purificatorul de aer și clățiți filtrele de praf cu apă de la robinet la temperatura camerei. Uscați complet grilele timp de 12 ore înainte de a le monta la loc. **NU UTILIZAȚI** purificatorul de aer cu filtrele cu plasă umede.



4. INSTALAȚI LA LOC FILTRELE DE PRAF CU PLASĂ

Asigurați-vă că purificatorul de aer este pornit și introduceți la loc ușor filtrele de praf cu plasă în fantele laterale. Împingeți fiecare filtru de praf în poziție până când este la nivel cu corpul purificatorului de aer.



5. RECALIBRARE

După ce ambele filtre de praf au fost curățate și reinstalate, purificatorul de aer se va recalibra și va începe să analizeze calitatea aerului, așa cum indică luminile care se aprind în cerc.

Notă: Pentru a reseta manual indicatorul „Check Dust Filters” (Verificați filtrele de praf), apăsați pe pictograma filtru de pe panoul de comandă din partea superioară timp de 1-2 secunde.



Notă: Tehnologia filtrului HEPA permite utilizarea unui filtru timp de până la 5 ani*.

*S-a testat în conformitate cu GB/T18801-2015 P.CCM, pe baza unei valori CADR reduse la 50%, a unei suprafețe de curățare de 28 m² și a 12 ore de funcționare zilnică la puterea MAX a ventilatorului.

ÎNȚEȚINEREA PURIFICATORULUI DE AER

NOTĂ: Deconectați purificatorul de aer ori de câte ori efectuați orice operație de curățare sau întreținere (alta decât verificarea filtrelor de praf cu plasă).

Curățare pe exterior:

Pentru cele mai bune rezultate, curățați exteriorul la fiecare două luni sau la nevoie. Utilizați o cârpă din microfibră pentru a șterge praful. Pentru curățare, ștergeți exteriorul cu o cârpă din microfibră umezită cu apă caldă cu săpun. Evitați excesul de apă și agenții de curățare chimici abrazivi pentru a preveni deteriorarea.



Curățare în interior:

Pentru cele mai bune rezultate, curățați interiorul purificatorului de aer la fiecare două luni sau la nevoie. Scoateți ușa de acces la filtru, scoateți filtrul HEPA și utilizați un aspirator sau o cârpă din microfibră pentru a îndepărta praful și resturile din interior. **NU** utilizați produse de curățare chimice abrazive sau apă în interiorul purificatorului de aer.



TEHNOLOGIE DE ELIMINARE A MIROSURILOR NEPLĂCUTE

NOTĂ: Tehnologia de eliminare a mirosurilor neplăcute nu este disponibilă cu toate produsele din seria Shark HP300.

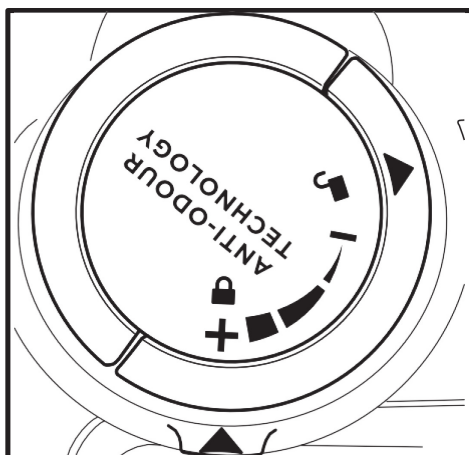

1. DESCHIDEȚI ANSAMBLUL CARTUȘULUI DE ELIMINARE A MIROSURILOR NEPLĂCUTE AMBALAT

Scoateți ansamblul cartușului de eliminare a mirosurilor neplăcute din cutia de carton și cutia metalică.

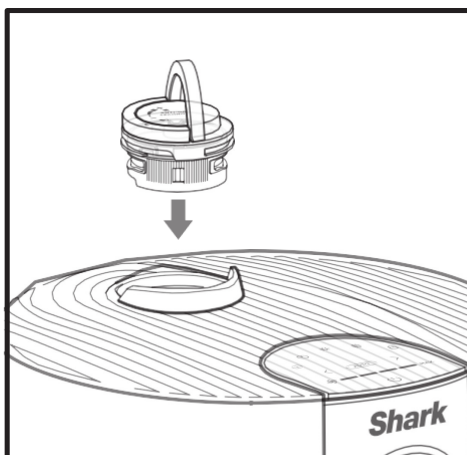

2. INTRODUCEȚI ANSAMBLUL CARTUȘULUI DE ELIMINARE A MIROSURILOR NEPLĂCUTE ÎN PURIFICATORUL DE AER

Ridicați mânerul de pe butonul rotativ pentru tehnologia de eliminare a mirosurilor neplăcute, aliniați săgețile, apoi introduceți ansamblul în purificatorul de aer.

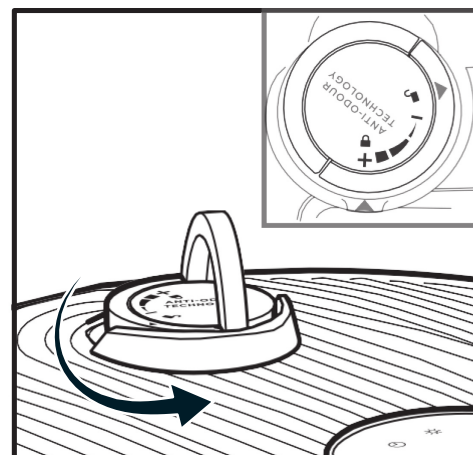

3. ROTIȚI PÂNĂ SE AUDE UN CLIC

Pentru a bloca și a activa ansamblul cartușului de eliminare a mirosurilor neplăcute, rotiți-l în sens invers acelor de ceasornic până când se aude un clic cel puțin o dată. Continuați să rotiți butonul rotativ spre poziția înaltă pentru a crește intensitatea.

SETĂRI

Setări: Butonul rotativ pentru eliminarea mirosurilor neplăcute are 4 setări de intensitate: Nivel redus, nivel mediu, nivel ridicat și dezactivare.

POZIȚIA BUTONULUI ROTATIV PENTRU ELIMINAREA MIROSURILOR NEPLĂCUTE	NUMĂR DE CLICURI	SETARE	RECOMANDARE
	1	DEZACTIVARE	<ul style="list-style-type: none"> Când nu doriți în mod activ să reduceți mirosurile. Acest lucru va prelungi durata de viață a cartușului de eliminare a mirosurilor neplăcute.
	2	NIVEL REDUS	<ul style="list-style-type: none"> Mirosuri neplăcute puțin puternice, cum ar fi cele degajate de coșul de gunoi. Spații mici, cum ar fi o baie sau un hol de intrare.
	3	NIVEL MEDIU	<ul style="list-style-type: none"> Mirosuri neplăcute puternice, cum ar fi cele degajate de gătit sau de animalele de companie. Spații de dimensiuni medii, cum ar fi un dormitor sau o bucătărie.
	4	NIVEL ÎNALT	<ul style="list-style-type: none"> Performanță optimă de reducere a mirosurilor neplăcute. Mirosuri extrem de puternice, cum ar fi fumul sau mirosurile persistente de ars. Spații mari, precum o cameră de zi.

Notă: Reglarea vitezei ventilatorului este un alt mod de a regla intensitatea tehnologiei de eliminare a mirosurilor neplăcute. Consultați secțiunea Optimizarea vitezei ventilatorului pentru informații suplimentare.

NIVEL REDUS

Rotiți butonul rotativ în poziția pentru intensitate redusă pentru a reduce intensitatea la cel mai scăzut nivel în timpul utilizării.

NIVEL ÎNALT

Rotiți butonul rotativ în poziția pentru intensitate înaltă pentru a crește intensitatea la cel mai înalt nivel în timpul utilizării.

RECOMANDĂRI

Scoaterea cartușului de eliminare a mirosurilor neplăcute

- Cartușul de eliminare a mirosurilor neplăcute poate fi scos dacă nu doriți să utilizați tehnologia de eliminare a mirosurilor neplăcute.
- Pentru a scoate cartușul, scoateți mai întâi ansamblul cartușului de eliminare a mirosurilor neplăcute din purificatorul de aer. Ridicați mânerul de pe ansamblul cartușului de eliminare a mirosurilor neplăcute și rotiți-l în sensul acelor de ceasornic până când cele două săgeți sunt aliniate. Trageți mânerul în sus și scoateți-l din purificatorul de aer.
- Țineți ansamblul cartușului de eliminare a mirosurilor neplăcute astfel încât baza colorată să fie vizibilă și rotiți cartușul în sens invers acelor de ceasornic în carcasa butonului rotativ pentru a scoate cartușul.
- Carcasa butonului rotativ poate fi apoi introdusă în purificatorul de aer.

Întreținere necesară

- Înlocuiți cartușul conform recomandărilor din secțiunea Înlocuirea cartușului prevăzut cu tehnologie de eliminare a mirosurilor neplăcute.
- Vizitați shark-romania.ro pentru a afla mai multe și pentru a cumpăra cartușe de înlocuire.

Intensitatea parfumului în timp

- Intensitatea parfumului tehnologiei de eliminare a mirosurilor neplăcute se poate diminua în timp. În plus, este posibil ca parfumul să nu mai poată fi perceput. Acest lucru este natural și nu indică faptul că tehnologia nu funcționează. Urmați instrucțiunile de înlocuire pentru a asigura performanța continuă.

ÎNLOCUIREA CARTUȘULUI PREVĂZUT CU TEHNOLOGIE DE ELIMINARE A MIROSURILOR NEPLĂCUTE

NOTĂ: Tehnologia de eliminare a mirosurilor neplăcute nu este disponibilă cu toate produsele din seria Shark HP300.

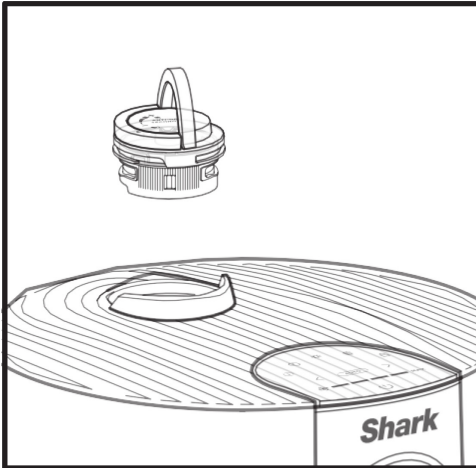

1. SCOATEȚI ANSAMBLUL CARTUȘULUI DE ELIMINARE A MIROSURILOR NEPLĂCUTE

Ridicați mânerul și rotiți butonul rotativ în sens invers acelor de ceasornic până când cele două săgeți sunt aliniate. Trageți de mâner pentru a scoate butonul rotativ din purificatorul de aer.

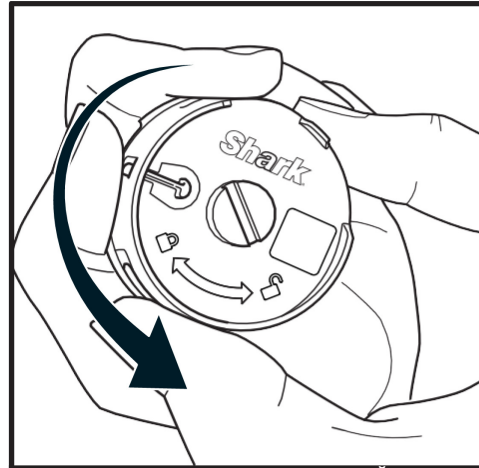

2. SCOATEȚI VECHIUL CARTUȘ PREVĂZUT CU TEHNOLOGIE DE ELIMINARE A MIROSURILOR NEPLĂCUTE

Rotiți cartușul în sens invers acelor de ceasornic în carcasa butonului rotativ și trageți cartușul pentru a-l scoate.

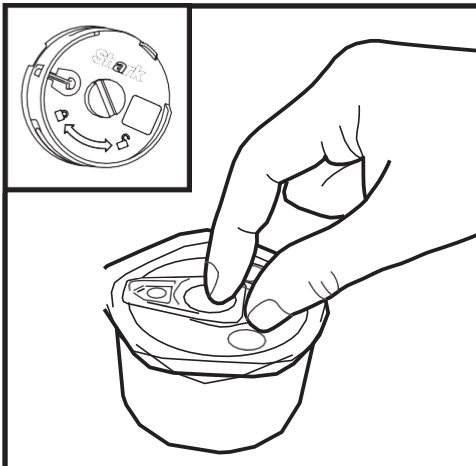

3. SCOATEȚI CARTUȘUL DE ELIMINARE A MIROSURILOR NEPLĂCUTE NOU DIN CUTIA METALICĂ

Scoateți noul cartuș de eliminare a mirosurilor neplăcute din ambalajul sigilat. Pentru a menține durata de viață a cartușului, păstrați-l în ambalajul sigilat până când sunteți gata să-l instalați.

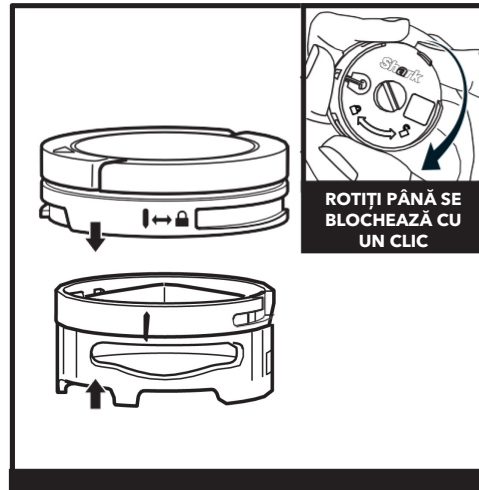

4. INSTALAȚI CARTUȘUL NOU ÎN BUTONUL ROTATIV

Aliniați săgeata galbenă de pe partea laterală a cartușului cu săgeata galbenă de pe partea laterală a capacului butonului rotativ, apoi introduceți cartușul în butonul rotativ. Rotiți cartușul în sensul acelor de ceasornic pentru a-l bloca în poziție.

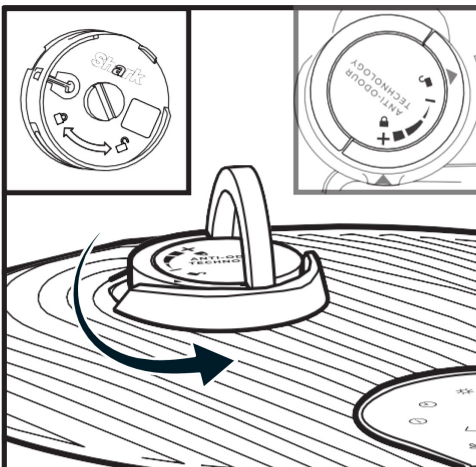

5. INSTALAȚI ANSAMBLUL FORMAT DIN CARTUȘULUI DE ELIMINARE A MIROSURILOR NEPLĂCUTE ȘI BUTONUL ROTATIV

Aliniați săgeata de pe capacul butonului rotativ cu săgeata de pe purificatorul de aer, apoi reintroduceți butonul rotativ în purificatorul de aer. Rotiți butonul rotativ în sens invers acelor de ceasornic până când face clic într-o setare de intensitate pentru a se cupla. Continuați să-l rotiți pentru a modifica setarea intensității.

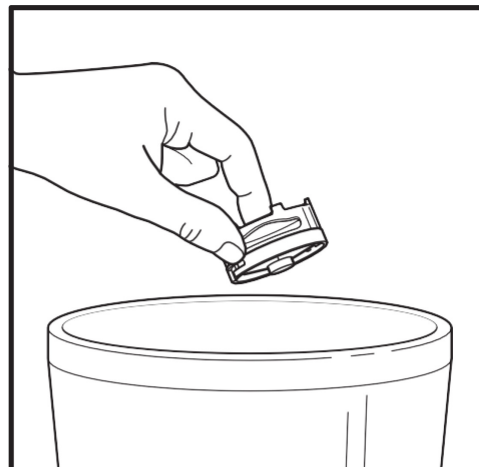

6. ELIMINAREA CARTUȘULUI UZAT

Aruncați cartușul vechi la coș.

Notă: Cartușele de eliminare a mirosurilor neplăcute ar trebui să fie înlocuite la fiecare 3 luni sau după cum este necesar pentru performanța optimă a tehnologiei de eliminare a mirosurilor neplăcute.

COMANDAREA DE ACCESORII SUPLIMENTARE

Accesorii suplimentare și filtre de schimb sunt disponibile pe shark-romania.ro



Cartușe prevăzute cu tehnologie de eliminare a mirosurilor neplăcute (2)

Două cartușe de schimb care protejează împotriva mirosurilor neplăcute pentru un miros mai proaspăt în propriul cămin. Vă recomandăm să înlocuiți cartușele la fiecare 3 luni sau după cum necesită purificatorul dvs. de aer. Butonul rotativ de reglare a intensității pentru tehnologia de eliminare a mirosurilor neplăcute se comercializează separat.

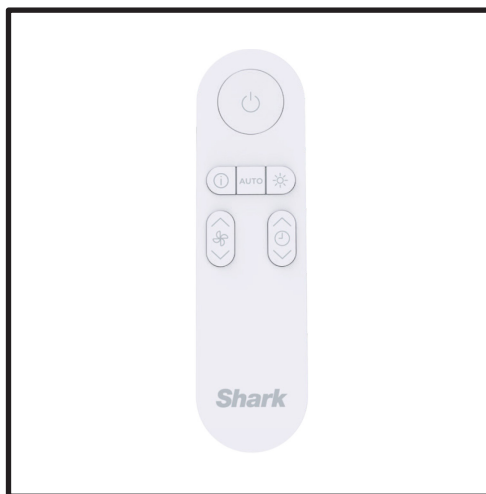

Telecomandă

Utilizați telecomanda pentru a vă comanda purificatorul de aer de la distanță.

BUTOANELE DE PE TELECOMANDĂ

- 1. Pornire/oprire:** Permite pornirea/oprirea purificatorului de aer.
- 2. Informații despre calitatea aerului:** Permite afișarea tuturor opțiunilor de purificare a aerului.
- 3. Auto:** Activează modul Auto.
- 4. Luminozitate:** Permite reglarea luminozității.
- 5. Viteza ventilatorului:** Permite reglarea vitezei ventilatorului.
- 6. Cronometru pentru închidere:** Permite setarea cronometrului pentru închidere.



GARANȚIA OFERITĂ DE PRODUCĂTOR

Atunci când un consumator cumpără un produs în țara de achiziție, acesta beneficiază de drepturi legale referitoare la calitatea produsului („drepturile dvs. legale”). Vă puteți exercita drepturile legale împotriva comerciantului cu amănuntul, inclusiv împotriva Shark, dacă ați cumpărat aparatul Shark de pe site-ul shark-romania.ro. Shark are încredere foarte mare în calitatea produselor și oferă proprietarului în mod gratuit o garanție suplimentară de producător pentru piese și manoperă de până la 2 ani.

Un aparat de uz casnic precum un aparat de îngrijire a aerului Shark reprezintă o investiție semnificativă. Noul aparat trebuie să funcționeze corect cât mai mult timp posibil. Garanția acordată reprezintă un considerent important - și reflectă nivelul de încredere al producătorului în calitatea produsului și a producției.

Garanția producătorului nu afectează drepturile dvs. legale.

Cât timp beneficiază de garanție aparatele Shark?

Garanția de producător se acordă pentru un an de la data achiziției în mod standard.

IMPORTANT:

Dacă veți fi de acord să primiți comunicări de la noi, puteți primi recomandări și sfaturi despre cum să profitați la maximum de aparatul de îngrijire a aerului Shark și puteți afla cele mai recente știri despre tehnologii și produse Shark noi.

Ce acoperă garanția oferită gratuit de Shark?

Repararea sau înlocuirea (conform opțiunii Shark) aparatului dvs. Shark, inclusiv toate piesele și manopera.

Ce nu acoperă garanția oferită gratuit de Shark?

- Uzura normală.
- Deteriorări accidentale sau defecte cauzate de utilizarea sau îngrijirea în mod neglijent, utilizarea greșită, neglijarea, utilizarea sau manipularea necorespunzătoare a aparatului Shark fără a respecta manualul de utilizare Shark furnizat împreună cu aparatul.
- Deteriorări cauzate de utilizarea aparatului Shark în alte scopuri decât cele casnice normale.
- Deteriorări cauzate de utilizarea de piese care nu sunt asamblate sau instalate în conformitate cu instrucțiunile de utilizare.
- Deteriorări cauzate de utilizarea de piese și accesorii care nu sunt componente originale Shark.
- Instalare defectuoasă (cu excepția cazului în care Shark efectuează instalarea).
- Reparații sau modificări care nu sunt efectuate de Shark sau agenții săi.

Cum pot efectua o cerere în baza garanției oferite de Shark în mod gratuit?

Contactați linia noastră de asistență pentru clienți la numărul de telefon **031 9965**. Pentru programul de lucru, vizitați secțiunea „Contact” de pe site-ul nostru web. Se poate apela gratuit și veți discuta direct cu un reprezentant Shark. Puteți beneficia de asistență și online accesând **shark-romania.ro**. Reprezentantul Shark vă va recomanda unele operații de depanare și, dacă ajungem la concluzia că articolul s-a defectat, vă vom redirecționa către formularul de service se pe site-ul nostru, shark-romania.ro.

Rețineți că **articolul va trebui să fie ambalat atunci când ni-l returnați**; se poate ambala în orice cutie corespunzătoare, nu trebuie să fie trimis în ambalajul original.

De unde pot cumpăra piese de schimb și accesorii originale Shark?

Piese de schimb și accesorii Shark sunt dezvoltate de aceiași ingineri care au dezvoltat aparatul de îngrijire a aerului Shark. O gamă completă de piese de schimb Shark, piese de înlocuire și accesorii pentru toate aparatele Shark este disponibilă la adresa shark-romania.ro. Rețineți că deteriorările cauzate de utilizarea de piese de schimb terță parte ar putea să nu fie acoperite de garanție.

INFORMAȚII IMPORTANTE

SPECIFICAȚII TEHNICE

Tensiune: 220-240V~, 50-60Hz
Wați: 54 W

RECOMANDARE: Modelul și numerele de serie sunt specificate pe eticheta cu codul QR de pe partea inferioară a aparatului.

SCOATEREA ȘI ELIMINAREA BATERIEI

Telecomanda acestui produs utilizează o baterie tip „pastilă” cu litiu. Dacă s-a descărcat complet, bateria trebuie scoasă din telecomandă și reciclată. **NU** incinerati bateria și nu o introduceți în compost.

Când trebuie să înlocuiți bateria cu litiu, eliminați-o sau reciclați-o în conformitate cu ordonanțele sau reglementările locale. În unele regiuni, este ilegală eliminarea bateriilor cu litiu uzate în coșul de gunoi sau într-un flux de deșeuri urbane solide. Returnați bateria uzată la un centru de reciclare autorizat sau la distribuitor pentru reciclare. Contactați centrul local de reciclare pentru informații despre unde puteți duce bateria uzată.

CITIȚI CU ATENȚIE ACEST MANUAL ȘI PĂSTRAȚI-L PENTRU CONSULTARE ULTERIOARĂ.

Acest ghid de instrucțiuni este conceput pentru a vă ajuta să înțelegeți perfect funcționarea noului dvs. purificator de aer Shark®

**SharkNinja Europe Limited, 3150
Century Way, Thorpe Park,
Leeds, LS15 8ZB, Regatul Unit
031 9965
shark-romania.ro**

**SharkNinja Germany GmbH,
Rotfeder-Ring 9,
60327 Frankfurt am Main,
Germania
shark-romania.ro**

Ilustrațiile pot să difere de produsul real. Depunem constant eforturi pentru a ne îmbunătăți produsele și, prin urmare, specificațiile din acest manual se pot modifica fără notificare prealabilă.

© 2023 SharkNinja Operating LLC. SHARK este o marcă comercială înregistrată în Regatul Unit deținută de SharkNinja Operating LLC.